

Schloss mit 2 Bändern,

WC mit Riegelolive,
Bänder mit Hülsen

8 mm Glasdicke
10 mm Glasdicke

Gewicht in kg:

LM	1,716
MS	2,755

Art.-Nr. 24.106

Art.-Nr. 24.134

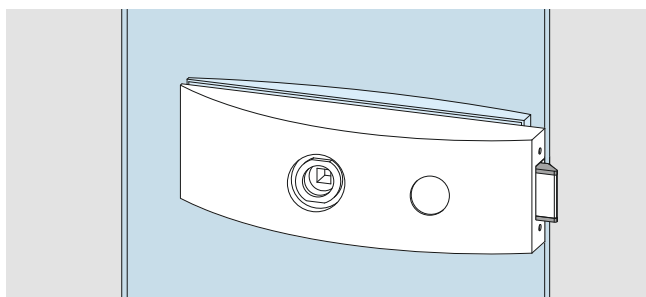

Schloss mit 2 Bändern,

vorgerichtet für KABA, Bänder
mit Hülsen

8 mm Glasdicke
10 mm Glasdicke

Gewicht in kg:

LM	1,630
MS	2,530

Art.-Nr. 24.108

Art.-Nr. 24.129

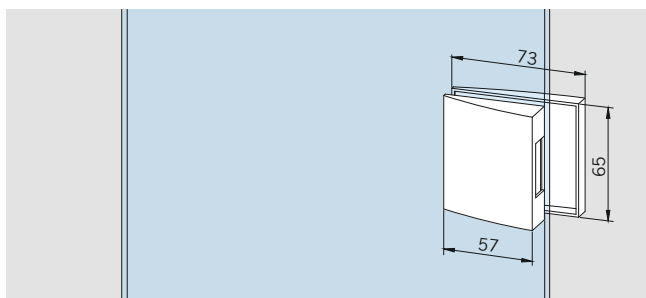

Gegenkasten mit 2 Bändern,

für 2-flügelige Tür,
Bänder mit Hülsen

8 mm Glasdicke
10 mm Glasdicke

Gewicht in kg:

LM	1,380
MS	2,295

Art.-Nr. 24.120

Art.-Nr. 24.125

SCHLÖSSER MIT DRÜCKERFÜHRUNG

Schlösser nach DIN 12209, hinsichtlich Typprüfung (siehe auch Seite 4 – 5)

Schlösser für 8 mm Glasdicke/24 mm Falztiefe bzw. 10 mm Glasdicke/26 mm Falztiefe

Geeignet für alle Türdrücker ohne Rosetten, mit 8-mm-Vierkantstift, Stiftlänge für 44 mm Schlossdicke und 18 mm Drückerführung, max. 8 mm lang. Bänder für Falztiefe 28–40 mm Seite 52

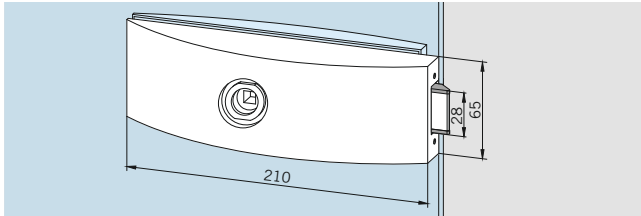

Schloss, unverschießbar **Art.-Nr. 24.200**

Gewicht in kg:

LM 0,840

MS 1,055

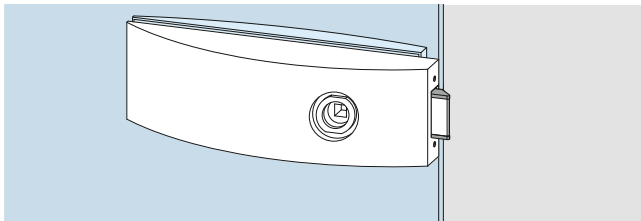

Schloss, unverschießbar, für Drücker vorn **Art.-Nr. 24.201**

Gewicht in kg:

LM 0,845

MS 1,055

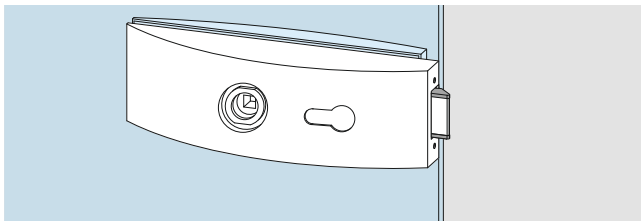

Schloss, PZ-vorgerichtet, mit Wechsel **Art.-Nr. 24.202**

Gewicht in kg:

LM 0,815

MS 1,030

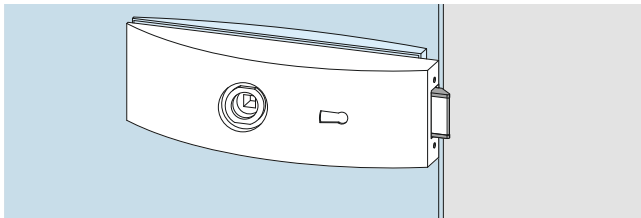

Schloss, BB mit Wechsel, 2 Schlüssel **Art.-Nr. 24.203**

Gewicht in kg:

LM 0,850

MS 1,090

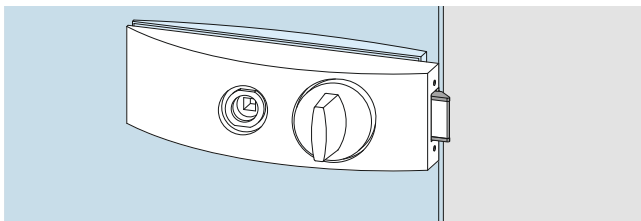

Schloss, WC mit Riegelolive **Art.-Nr. 24.206**

Gewicht in kg:

LM 1,111

MS 1,398

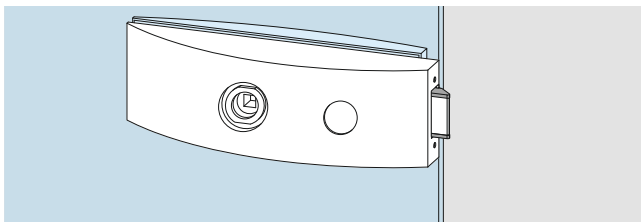

Schloss, vorgerichtet für KABA **Art.-Nr. 24.207**

Gewicht in kg:

LM 0,850

MS 1,090

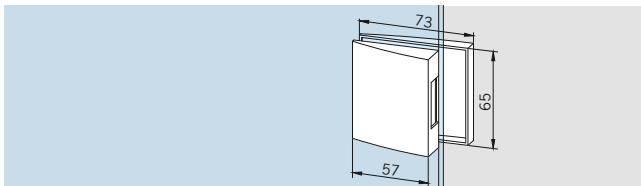

Gegenkasten, für 2-flügelige Tür **Art.-Nr. 24.220**

Gewicht in kg:

LM 0,610

MS 0,903

SCHLÖSSER FÜR DRÜCKER MIT ROSETTEN

Schlösser nach DIN 12209, hinsichtlich Typprüfung (siehe auch Seite 4 – 5)

Schlösser für 8 mm Glasdicke/24 mm Falztiefe bzw. 10 mm Glasdicke/26 mm Falztiefe

Bänder für Falztiefe 28–40 mm Seite 52

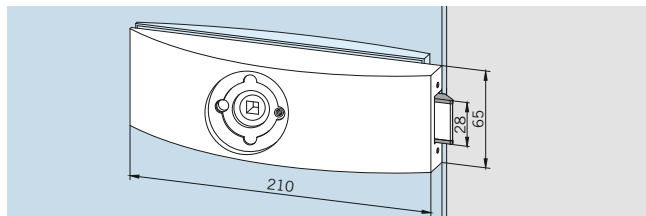

Schloss, unverschießbar

Art.-Nr. 24.210

Gewicht in kg:

LM 1,580

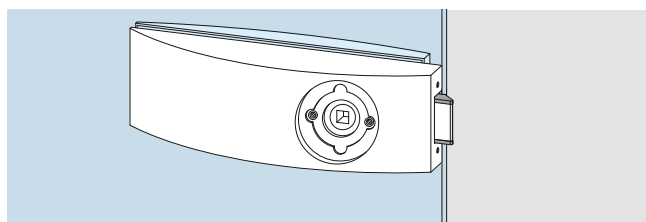

Schloss, unverschießbar,

Art.-Nr. 24.211

für Drücker vorn

Gewicht in kg:

LM 1,625

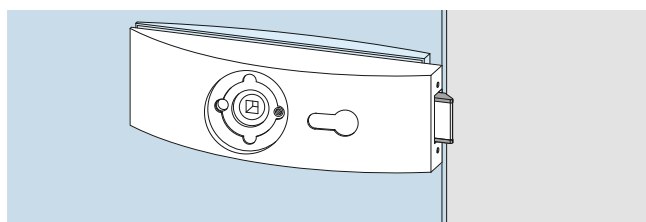

Schloss, PZ-vorgerichtet,

Art.-Nr. 24.212

mit Wechsel

Gewicht in kg:

LM 1,565

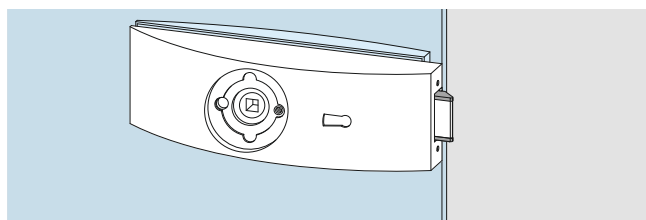

Schloss, BB mit Wechsel,

Art.-Nr. 24.213

2 Schlüssel

Gewicht in kg:

LM 1,630

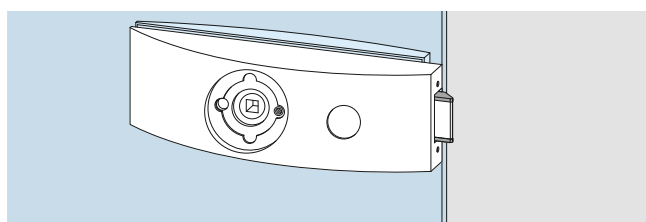

Schloss, vorgerichtet für KABA

Art.-Nr. 24.217

Gewicht in kg:

LM 0,850

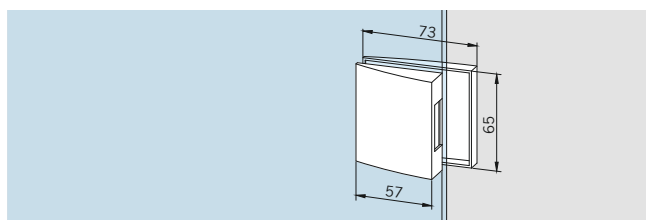

Gegenkasten, für 2-flügelige Tür

Art.-Nr. 24.220

Gewicht in kg:

LM 0,610

MS 0,903

TÜRBÄNDER

für 8 mm Glasdicke, für Falztiefe 24 mm
Flügelbreite max. 1000 mm

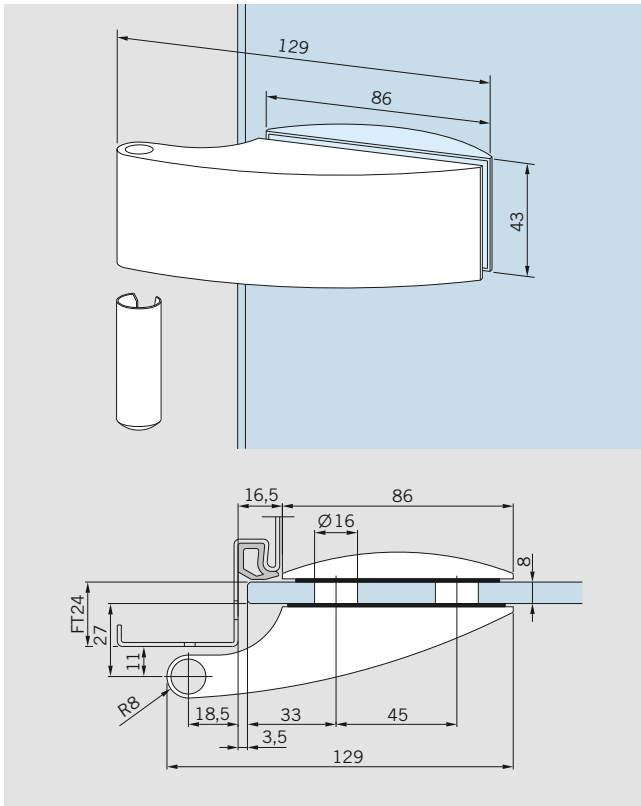

Band für Rahmenteile,
mit Hülse,
Falztiefe 24 mm
Flügelgewicht max. 45 kg
Gewicht in kg:
LM 0,319

Art.-Nr. 24.230

Futterstück mit Schrauben
für Falztiefe 28–40 mm (bitte
angeben), Flügelgewicht max.
38 kg,
zur Kombination mit
Band 24.230
Gewicht in kg:
LM 0,144

Art.-Nr. 24.420 (ohne Abb.)

für 10 mm Glasdicke, für Falztiefe 26 mm
Flügelbreite max. 1000 mm

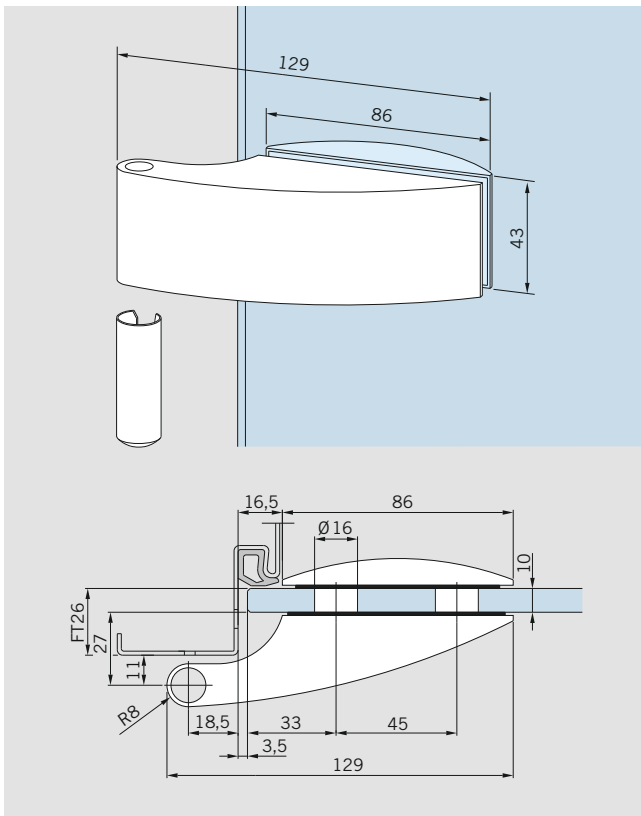

Band für Rahmenteile,
mit Hülse,
Flügelgewicht max. 45 kg
Gewicht in kg:
LM 0,319

Art.-Nr. 24.236

KOMPLETTE GARNITUREN

für 8 und 10 mm Glasdicke, Schlösser mit Drückerführung

Schlösser nach DIN 12209, hinsichtlich Typprüfung (siehe auch Seite 4 – 5)

Flügelgewicht max. 45 kg, Flügelbreite max. 1000 mm, Falztiefe 24 mm (bei 8 mm Glasdicke), 26 mm (bei 10 mm Glasdicke)

Geeignet für alle Türdrücker ohne Rosetten, mit 8-mm-Vierkantstift, Stiftlänge für 44 mm Schlosdicke und | 18 mm Drückerführung, max. 8 mm lang. Bänder für Falztiefe 28–40 mm Seite 52.

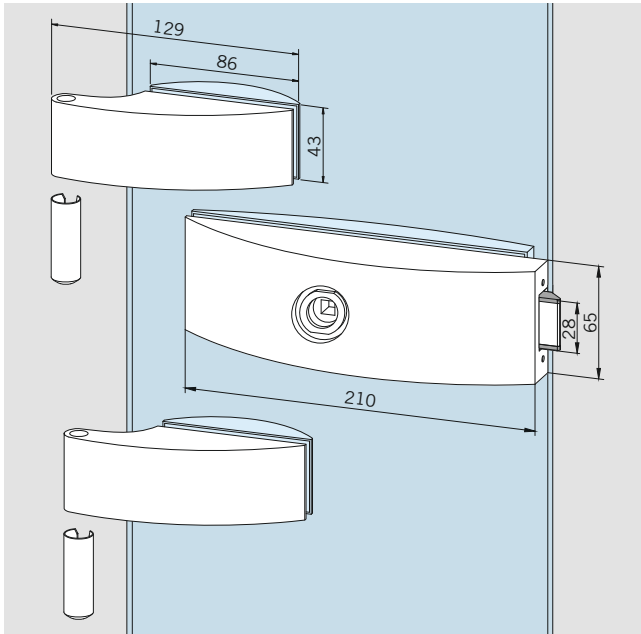

Schloss mit 2 Bändern,

Schloss unverschließbar, Bänder mit Hülsen

8 mm Glasdicke
10 mm Glasdicke

Art.-Nr. 24.100

Art.-Nr. 24.130

Gewicht in kg:

LM 1,580

MS 2,485

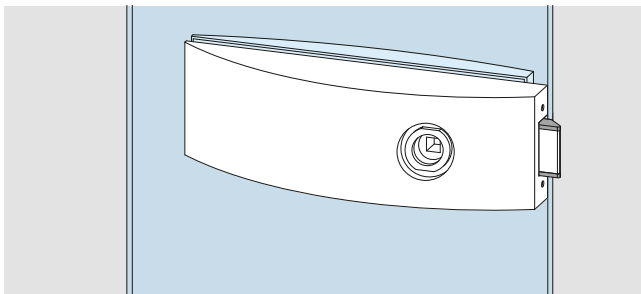

Schloss mit 2 Bändern,

Schloss für Drücker vorn, unverschließbar,

Bänder mit Hülsen

8 mm Glasdicke
10 mm Glasdicke

Art.-Nr. 24.101

Art.-Nr. 24.131

Gewicht in kg:

LM 1,625

MS 2,505

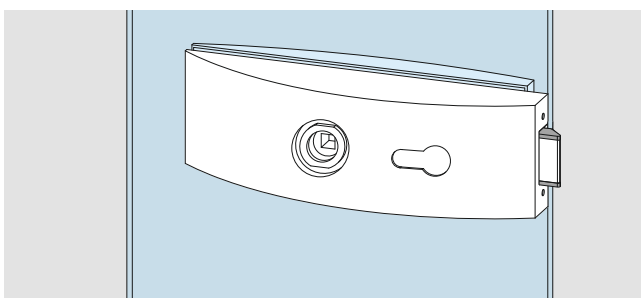

Schloss mit 2 Bändern,

Schloss PZ-vorgerichtet, mit Wechsel,

Bänder mit Hülsen

8 mm Glasdicke
10 mm Glasdicke

Art.-Nr. 24.102

Art.-Nr. 24.132

Gewicht in kg:

LM 1,565

MS 2,465

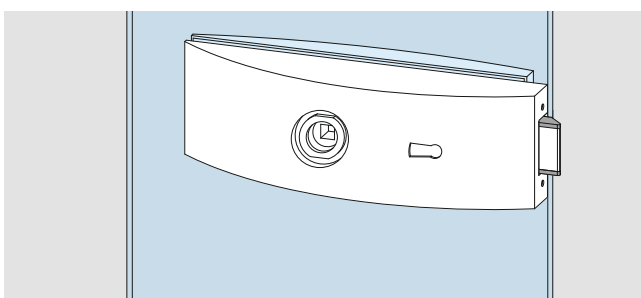

Schloss mit 2 Bändern,

Schloss BB mit Wechsel,

2 Schlüssel,

Bänder mit Hülsen

8 mm Glasdicke
10 mm Glasdicke

Art.-Nr. 24.103

Art.-Nr. 24.133

Gewicht in kg:

LM 1,630

MS 2,530